

Varenummer: 03554080

Beskrivelse: Fluro hydraulik ledhoved FMA 80D

## Mål

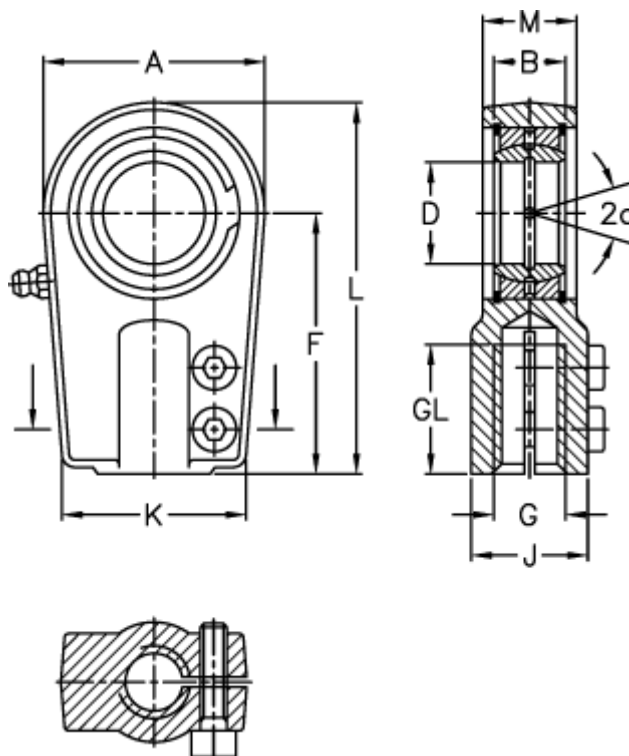

A	= 176	J	= 125
a (grader)	= 6	K	= 158
B	= 55	L	= 305
D	= 80	M	= 60
Dynamisk belastning C (kN)	= 570	Moment (Nm)	= 300
F	= 210	Statisk belastning C0 (kN)	= 895
g	= M90x3	Vægt	= 16000
GL	= 120		